

Architectural

【筑光照明系列】

Learn more →



产品系列

始终坚持专注、专业、极致、迭代的品牌价值观，不断推陈出新，迭代升级产品。

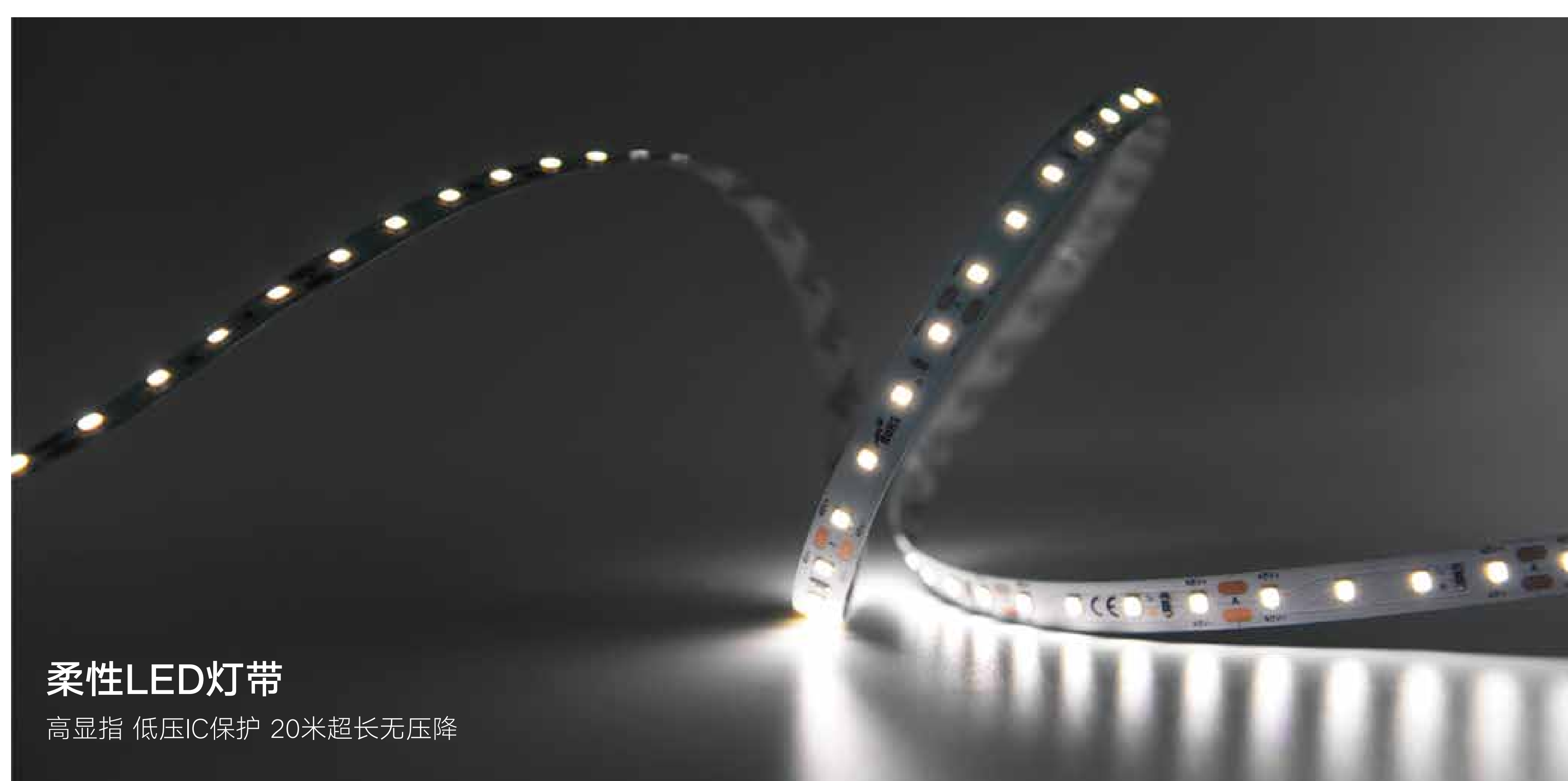

柔性LED灯带

高显指 低压IC保护 20米超长无压降



2020 新起点 新征程

品牌 服务 技术支持 解决方案

QSLITE 线形七色光

LED线形照明整体解决方案提供商

了解更多 >



品牌介绍

华彩光电，成立于2008年，LED照明国家高新技术企业，旗下自主产品品牌COLORS，专注于LED线形照明领域，致力于成为具有全球影响力的室内照明创新品牌。公司坚持自主研发与知识产权管理，具有成熟稳定的产品开发体系、实验品控体系，生产供应链，以及遍布全球的销售团队和品牌合作伙伴，为设计师创造理想的室内光环境，提供完美的产品解决方案及配套服务。



企业文化

QSLITE 专注于LED线形照明领域，公司产品有筑光、耀光、耀黑、隙光、自由弧等系列，致力于成为具有全球影响力的室内照明创新品牌。



制造能力

公司拥有30余条高速自动化封装设备，以及15条自动贴装与应用焊接等自动化设备，具有灯珠封装、高速贴片、自动焊接以及全系列防水等完整生产工艺，月均灯带生产产能100万米，灯具生产产能达10万条。质量稳定，产能强大，交货能力强，及时为客户提供优质产品。



应用场景

始终坚持专注、专业、极致、迭代的品牌价值观，不断推陈出新，迭代升级产品。

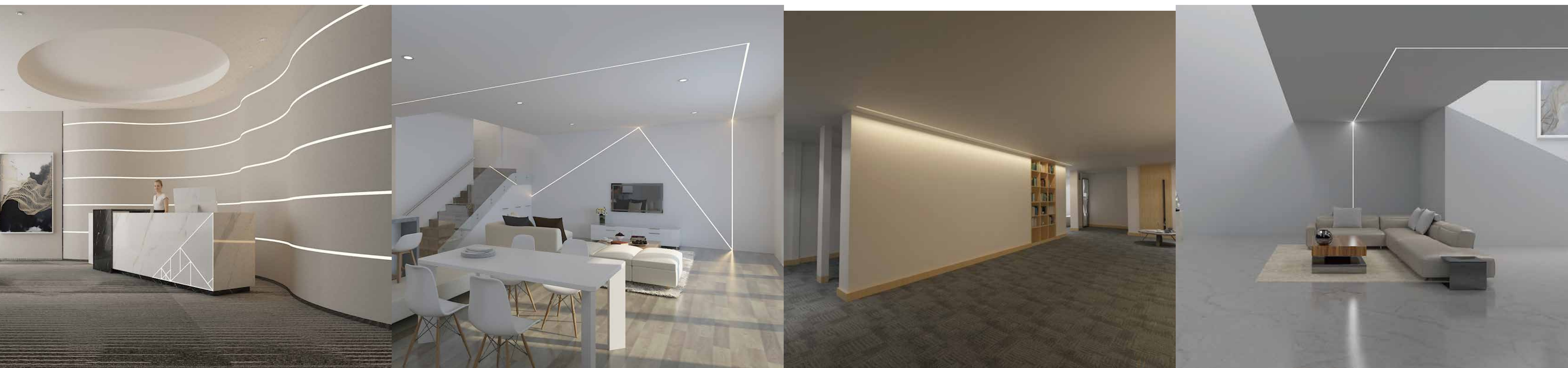

商业照明

商业照明

商业照明

商业照明

"七色光" 品牌介绍

了解更多 >



LED线形照明整体解决方案提供商



全国服务热线
400-000-8748



关于七色光

公司简介
企业文化
新闻动态
公司招聘

产品展示

筑光1.0系列
耀光系列
耀黑系列

资源&下载

产品目录 宣传册
安装说明书/产品说明
企业视频/品牌视频
产品安装视频/产品介绍视频/项目视频
样品箱/展板

联系我们

公司联系方式
常见问题

Home > All Industries > Lights & Lighting > Commercial & Industrial Lighting > LED Profile Light

公司简介 企业文化 新闻动态 人才招聘



QSLITE 七色光照明

深圳七色光照明有限公司（以下简称七色光）从2009年开始，在广东、深圳开始致力于研发、生产和销售全系列高端灯具铝型材、PC/PMMA面罩、堵头、卡线器以及相关的全套LED线性灯具配件，产品远销66个国家。

我们提供全系列小型材5mm到灯具系列905mm宽发光面的产品，产品覆盖了各种不同的安装方式：如吊装、嵌入、表面明装、地埋等。同时我们的产品适用于家具、展会、橱窗展示、室内装饰以及其他很多的领域。所有产品均符合CE和ROHS认证。我们非常了解客户的设计和创造的需求。将根据各个行业不同的反馈，应不同需求，持续于不同的新技术方案开发。

十年历程



创新研发



认证体系



制造基地

产品体系

全球市场

品牌

2020年开始，公司正式更新品牌“QISEGUANG”升级为“QS LITE”。全面提升企业形象面向国际化，公司LOGO由“QISEGUANG”升级为“QSLITE”并注册商标，七色光致力于为客户提供更专业的LED 线性照明整体解决方案。

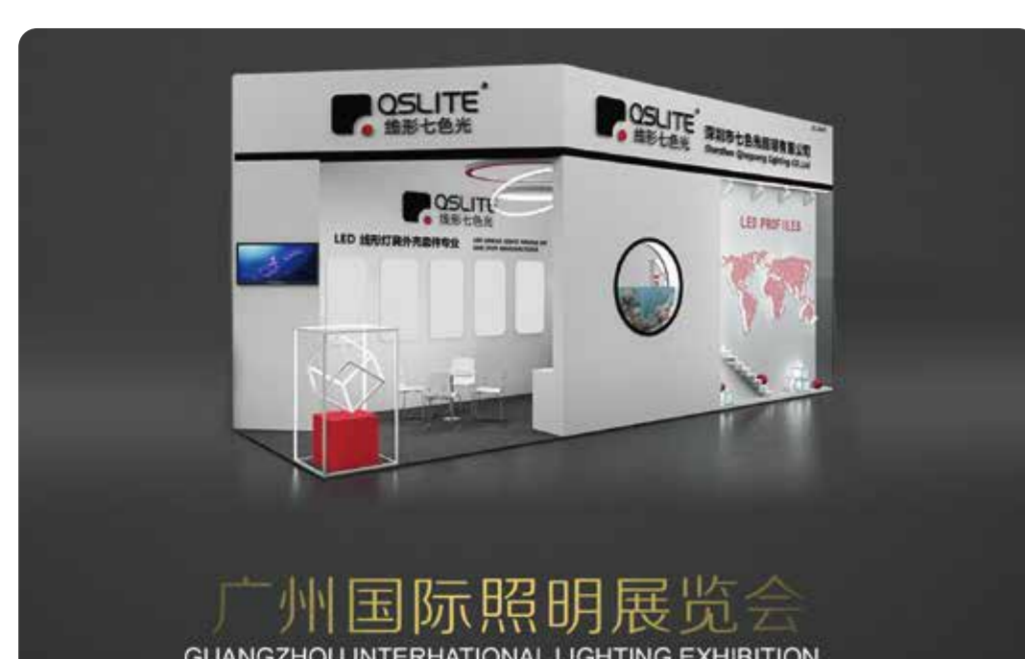

工厂概况

从2009年开始，在广东、深圳开始致力于研发、生产和销售全系列高端灯具铝型材、PC/PMMA面罩、堵头、卡线器以及相关的全套LED线性灯具配件，产品远销66个国家。

研发体系

从2009年开始，在广东、深圳开始致力于研发、生产和销售全系列高端灯具铝型材、PC/PMMA面罩、堵头、卡线器以及相关的全套LED线性灯具配件，产品远销66个国家。

技术专利

从2009年开始，在广东、深圳开始致力于研发、生产和销售全系列高端灯具铝型材、PC/PMMA面罩、堵头、卡线器以及相关的全套LED线性灯具配件，产品远销66个国家。

资质认证

从2009年开始，在广东、深圳开始致力于研发、生产和销售全系列高端灯具铝型材、PC/PMMA面罩、堵头、卡线器以及相关的全套LED线性灯具配件，产品远销66个国家。



全国服务热线
400-000-8748



关于七色光

公司简介
企业文化
新闻动态
公司招聘

产品展示

筑光1.0系列
极光系列
耀黑系列

资源&下载

产品目录 宣传册
安装说明书/产品说明
企业视频/品牌视频
产品安装视频/产品介绍视频/项目视频
样品箱/展板

联系我们

公司联系方式
常见问题

LED Linear kit

LED Strip

Drivers & Controls

Accessories



LED挤出

LED挤出, 也称为LED型材, 挤压的LED外壳或通道是所有KLOUS LED灯具的基础。挤出与LED条和附件一起, 以完成我们的LED装置-这使我们可以最大限度地应用和使用的LED灯条。KLOUS LED挤出机由高质量的铝材制成, 为住宅和商业、规格等级的照明提供了时尚和完美的外观。

Klous设计提供LED挤出, 专门为橱柜, 楼梯, 壁橱, 地板和墙壁, 以及许多其他应用。挤出消除了需要更大, 更突出, 传统的灯具, 并可以配置为指向特定的区域, 并在许多不同的照明角度。一些挤出是为了防水(IP 67), 可以用于许多不同的户外照明应用。

KLOUS是世界知名的LED挤出和定制LED装置的最先进的创新者之一。Klous拥有国际专利, 并继续生产新产品, 以满足客户的高期望。我们的产品是ETL和UL上市, 以保证他们的质量。

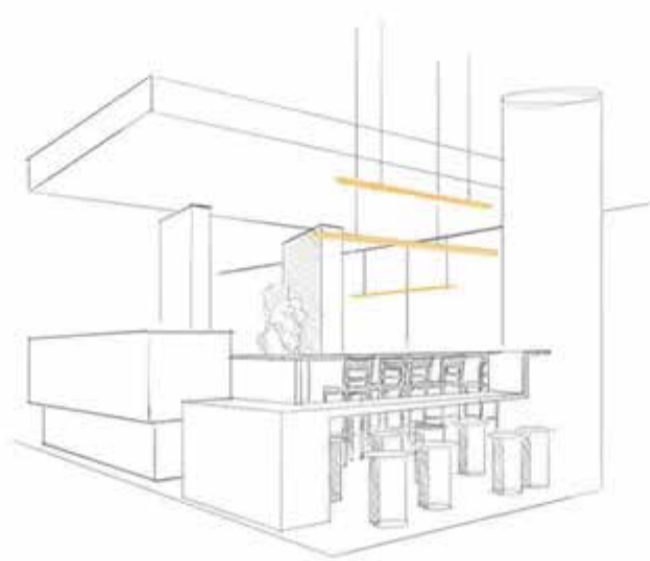

筑光系列V1.0

- 无边系列
- 有边系列
- 地面安装系列
- 收口洗墙系列
- 平面预埋系列
- 阴阳角系列
- 防眩偏光系列

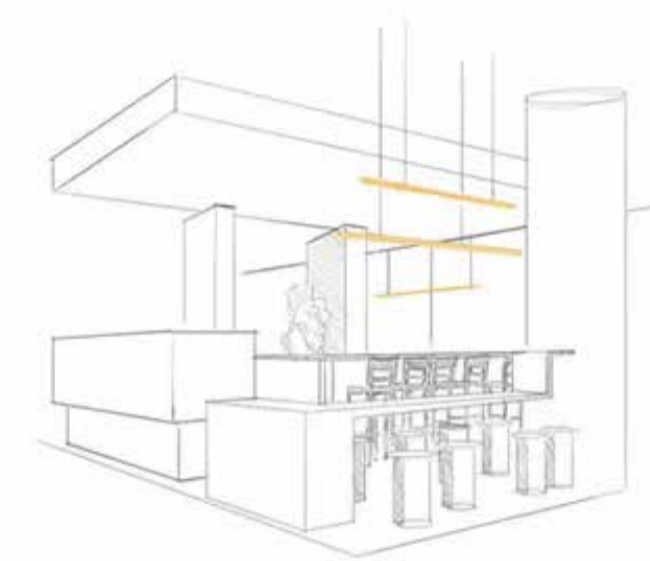

筑光系列V1.0

- 无边系列
- 有边系列
- 地面安装系列
- 收口洗墙系列
- 平面预埋系列
- 阴阳角系列
- 防眩偏光系列

搜索您要了解的内容



迷你铝槽 防眩偏光 收口洗墙 阴阳角 踢脚线 平面预埋 地面防踩

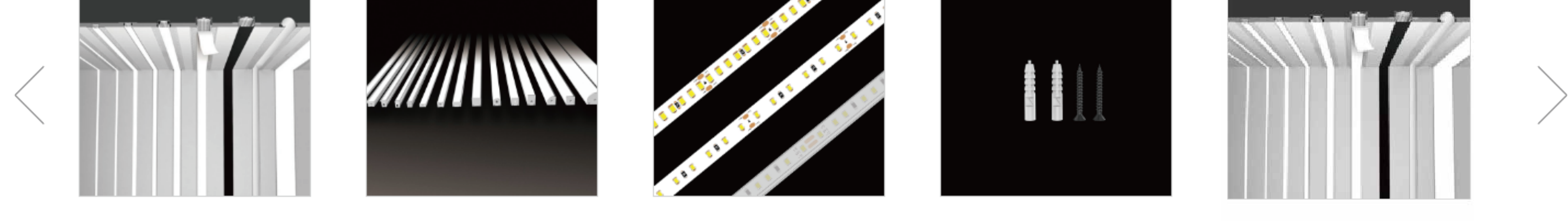

Home > All Industries > Lights & Lighting > Commercial & Industrial Lighting > LED Profile Light

LED Linear kit

ARCHITECTURAL

- Integrated Furniture Lighting DLS
- Integrated Architecture Lighting
- Integrated Architecture
- Integrated
- Integrated Architecture
- Integrated

EDGE LIT

UNIVERSAL

INE LINE

FILTERS

LED Strip

Drivers & Controls

Accessories

Without Edge Series

0510 #P.22 0891 #P.22 1205 #P.22 1212 #P.22 1212B #P.22

0915 #P.22 1627 #P.22 1919K #P.22 1919K #P.22 1919K #P.22

0510
mini led linear lighting W99*H35mm

With Edge Series

0510B #P.22 0814 #P.22 1212D #P.22 1512 #P.22

Floor Series

8015 #P.22 7212 #P.22 7214 #P.22 2616w #P.22 2616w #P.22

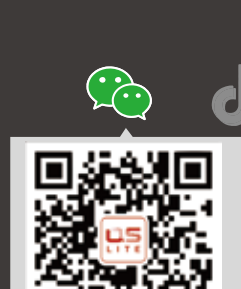

LED extrusions
LED extrusions, also referred to as LED profiles, extruded led housings or channels are the base for all KLUS LED fixtures. The extrusions are assembled together with the LED strips and accessories to complete our LED fixtures- this allows us to maximize the applications and uses available for LED light strips. KLUS LED extrusions are made from high quality aluminum and provide a stylish and finished look for both residential and commercial, specification grade lighting.

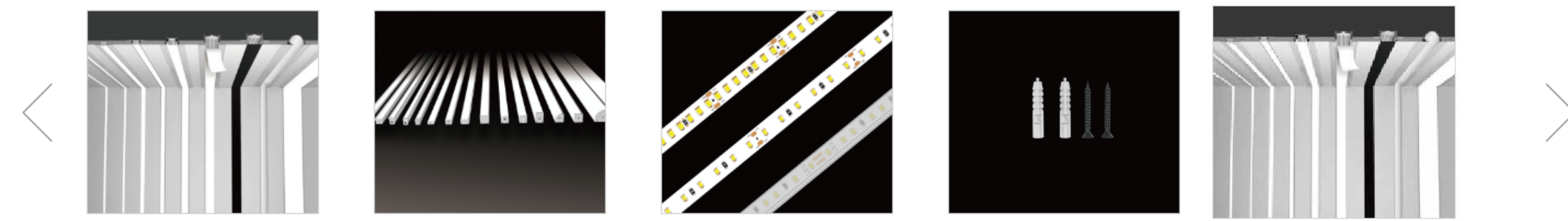

Home > All Industries > Lights & Lighting > Commercial & Industrial Lighting > LED Profile Light

LED Linear kit

ARCHITECTURAL

- Integrated Furniture Lighting DLS
- Integrated Architecture Lighting
- Integrated Architecture
- Integrated
- Integrated Architecture
- Integrated

EDGE LIT

UNIVERSAL

INE LINE

FILTERS

LED Strip

Drivers & Controls

Accessories

Without Edge Series

0510 #P.22 0891 #P.22 1205 #P.22 1212 #P.22 1212B #P.22

0915 #P.22 1627 #P.22 1919K #P.22 1919K #P.22 1919K #P.22

With Edge Series

0510B #P.22 0814 #P.22 1212D #P.22 1512 #P.22

Floor Series

8015 #P.22 7212 #P.22 7214 #P.22 2616w #P.22 2616w #P.22

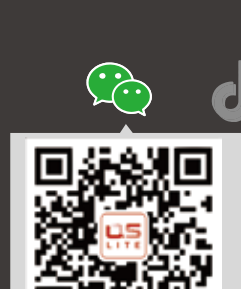

LED extrusions
LED extrusions, also referred to as LED profiles, extruded led housings or channels are the base for all KLUS LED fixtures. The extrusions are assembled together with the LED strips and accessories to complete our LED fixtures- this allows us to maximize the applications and uses available for LED light strips. KLUS LED extrusions are made from high quality aluminum and provide a stylish and finished look for both residential and commercial, specification grade lighting.



Home > All Industries > Lights & Lighting > Commercial & Industrial Lighting > LED Profile Light

LED Linear kit

LED Strip

ARCHITECTURAL

- Integrated Furniture Lighting DLS
- Integrated Architecture Lighting
- Integrated Architecture
- Integrated
- Integrated Architecture
- Integrated

EDGE LIT

UNIVERSAL

INE LINE

FILTERS

Drivers & Controls

Accessories

Without Edge Series

0510 #P.22 0891 #P.22 1205 #P.22 1212 #P.22 1212B #P.22

0915 #P.22 1627 #P.22 1919K #P.22 1919K #P.22 1919K #P.22

With Edge Series

0510B #P.22 0814 #P.22 1212D #P.22 1512 #P.22

Floor Series

8015 #P.22 7212 #P.22 7214 #P.22 2616w #P.22 2616w #P.22



QSG-4118

- 35mm发光面，无边嵌入式安装，与建筑融为一体
- AL6063-T5 铝型材，高品质表面处理
- 间接出光，提供见光不见灯的装饰照明效果

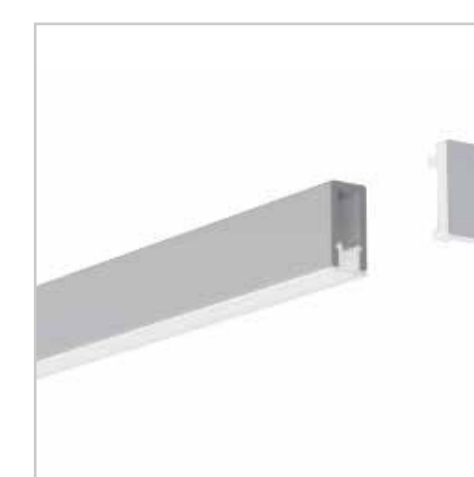
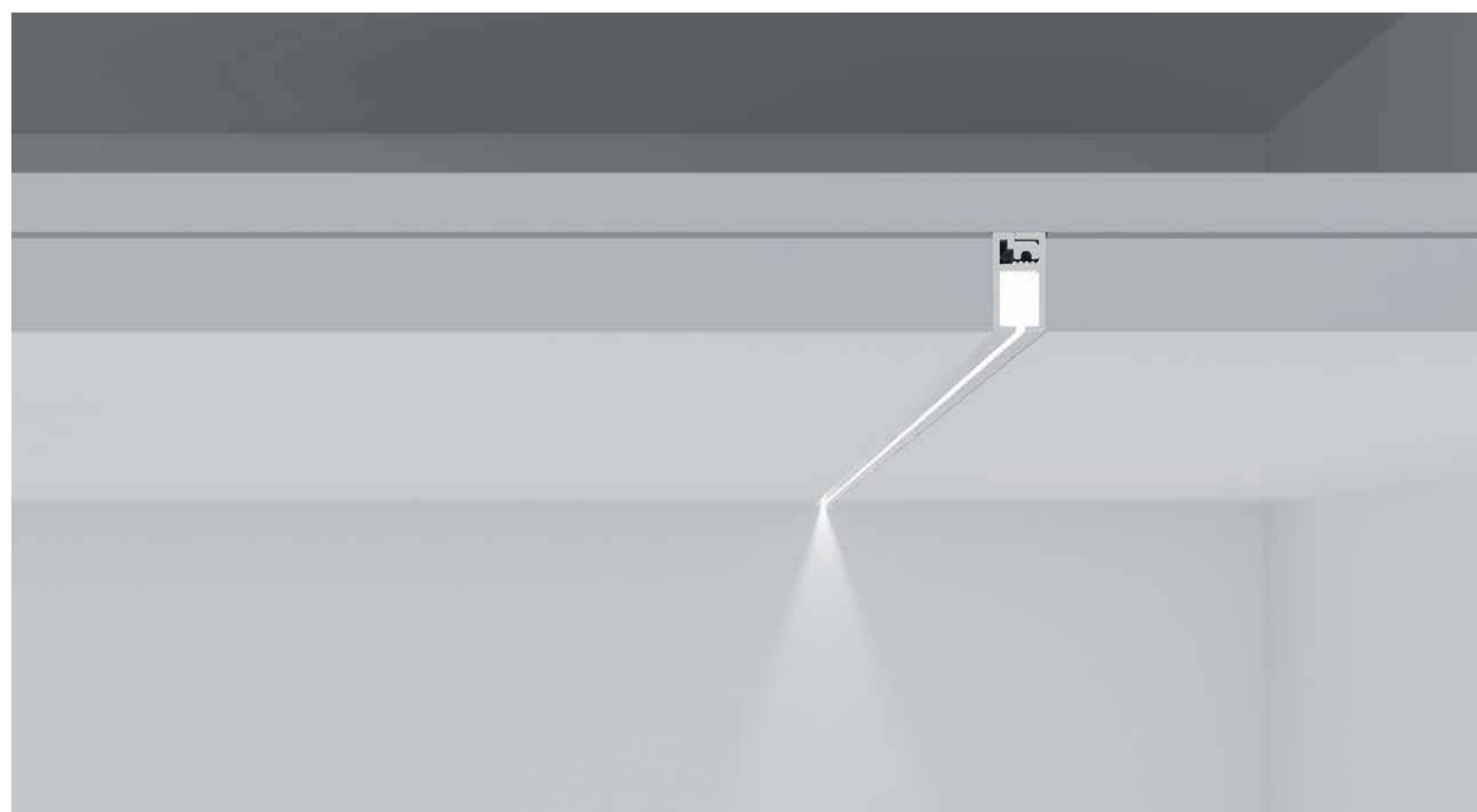
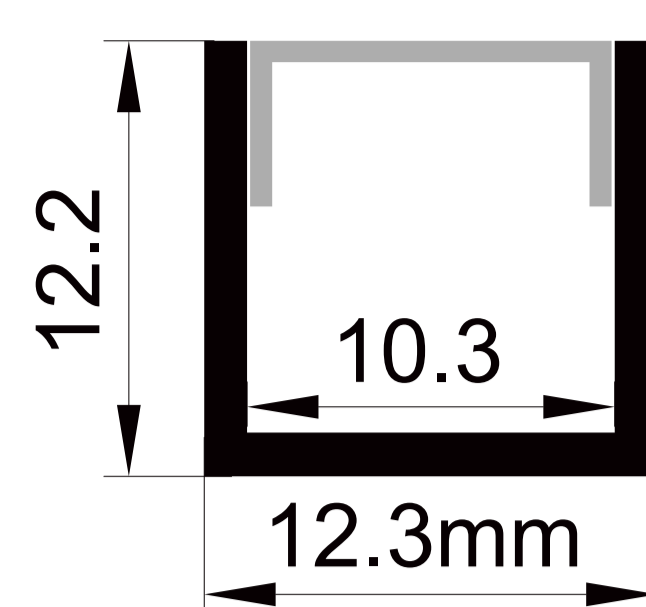

ALU PROFILE 铝槽

QSG-1210 ALU

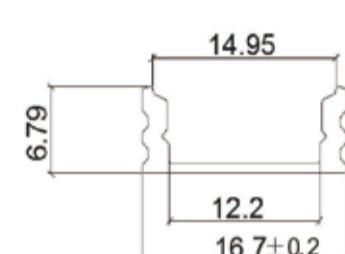

6063-T5

1M,2M,3M

热挤出成型



Opal 乳白



Opal 乳白



Opal 乳白

COVER 面罩

QSG-1210 PCFT

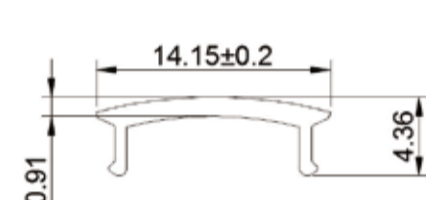

PC

1M,2M,3M

热挤出成型



Opal 乳白



Diffuser 扩散



Clear 透明

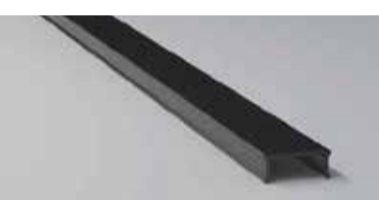

Black 黑色

ACCESSORIES 配件

End Cap 堵头

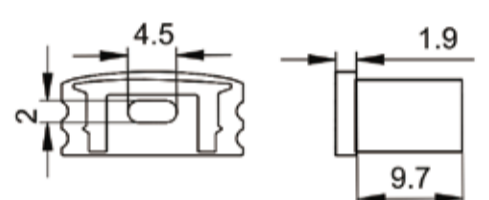

PC

热注塑成型



Clip 卡扣











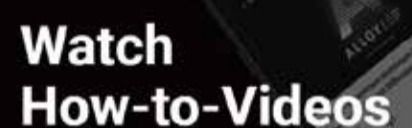

304不锈钢

冷冲压成型



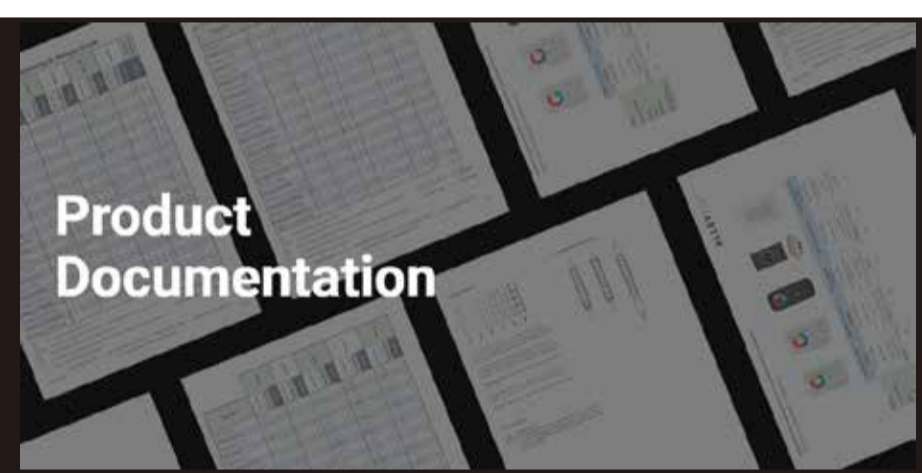

Home > All Industries > Lights & Lighting > Commercial & Industrial Lighting > LED Profile Light

-  视频  
-  产品资料  
-  技术支持  
-  展示道具  



Home > All Industries > Lights & Lighting > Commercial & Industrial Lighting > LED Profile Light

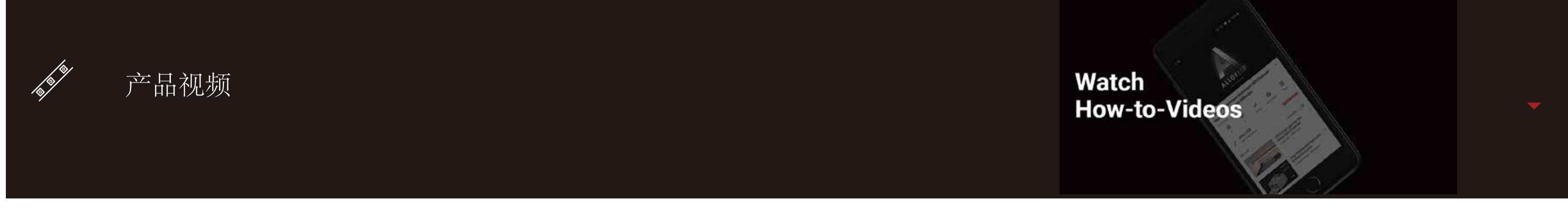

企业/品牌视频



品牌介绍 2020-6-18



公司介绍 2020-6-18

产品介绍视频



通用说明 LED灯带使用说明 2020-6-18

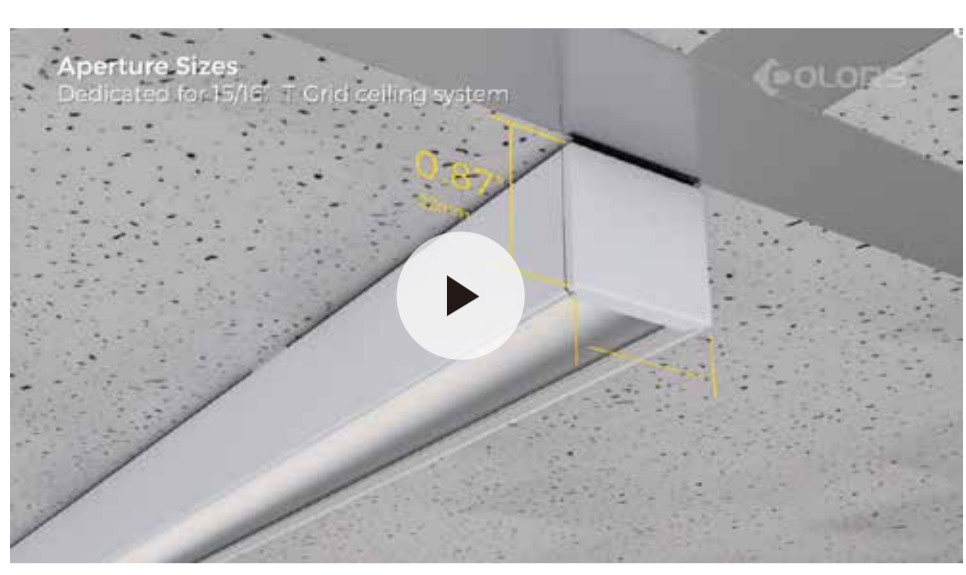

通用说明 LED灯带使用说明 2020-6-18



通用说明 LED灯带使用说明 2020-6-18

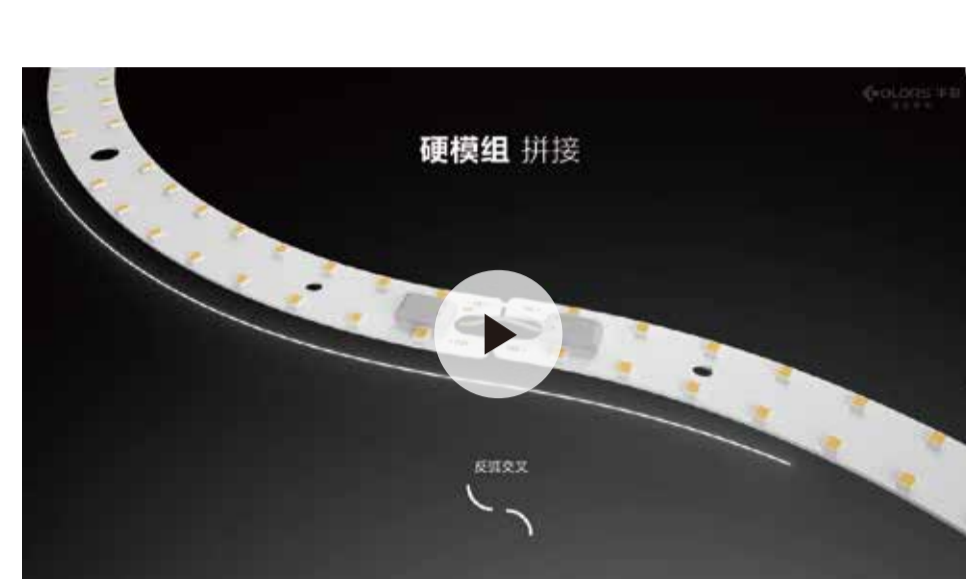

通用说明 LED灯带使用说明 2020-6-18



通用说明 LED灯带使用说明 2020-6-18

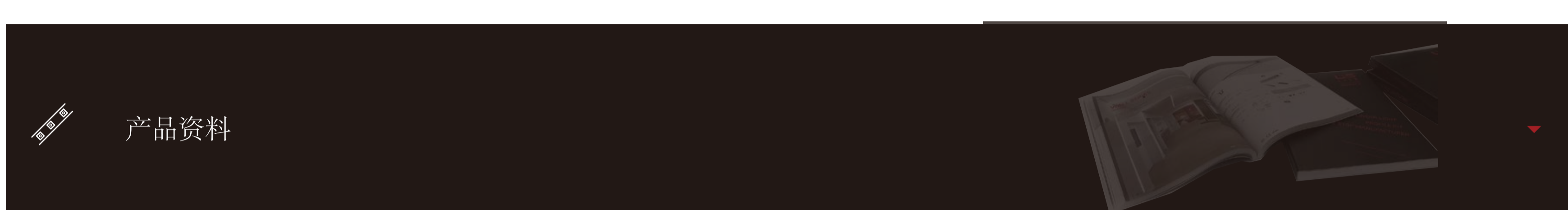

产品目录



建筑一体化线形照明系统 2020-6-18
筑光·线形照明V1.0



柜内线形照明系统 2020-6-18
橱光·线形照明 V1.0

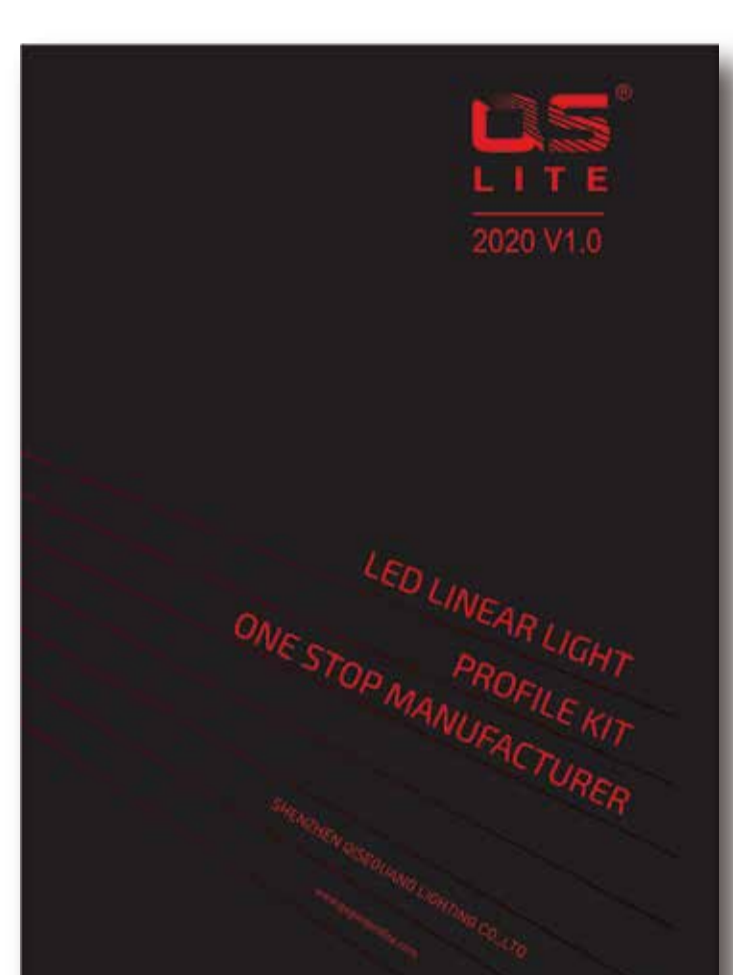

线形照明系统 2020-6-18
2019线形照明总集

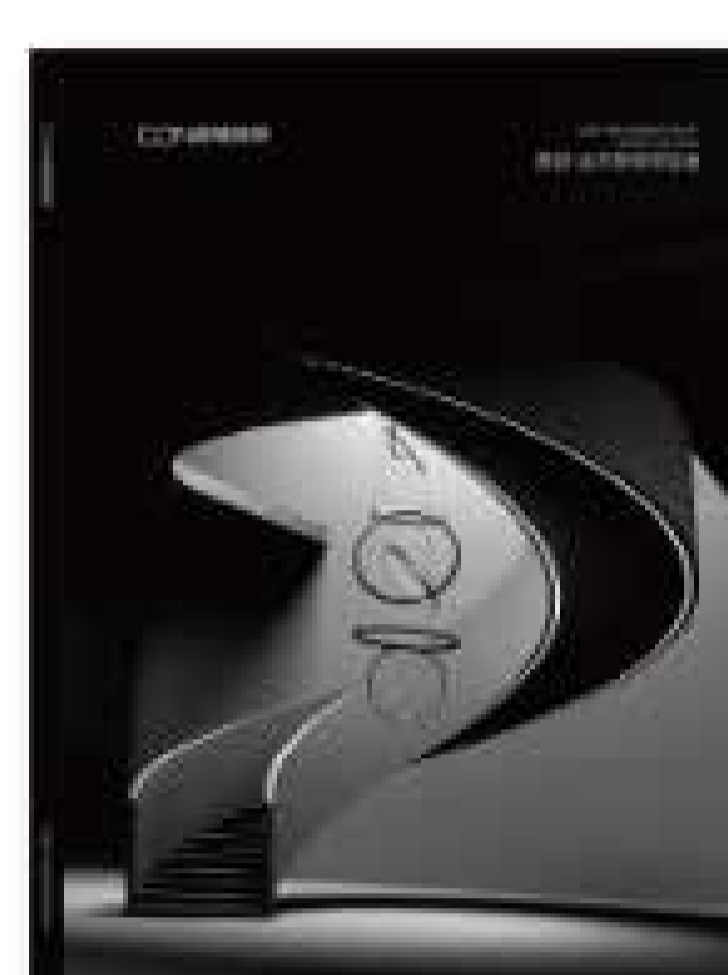

全新色变线形照明系统 2020-6-18
耀黑·线形照明 V1.0

宣传册



地面安装系列产品手册 2020-6-18
地面安装系列产品手册



防眩偏光系列产品手册 2020-6-18
防眩偏光系列产品手册



平面预埋系列产品手册 2020-6-18
平面预埋系列产品手册



预埋饰面板系列产品手册 2020-6-18
预埋饰面板系列产品手册



收边过梁打光产品手册 2020-6-18
收边过梁打光产品手册



无边系列产品手册 2020-6-18
无边系列产品手册

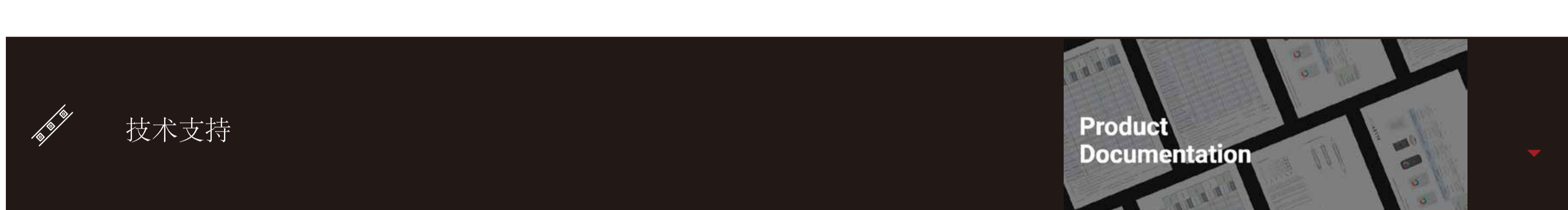

使用说明



通用说明 LED灯带使用说明 2020-6-18



连接件使用说明 2020-6-18

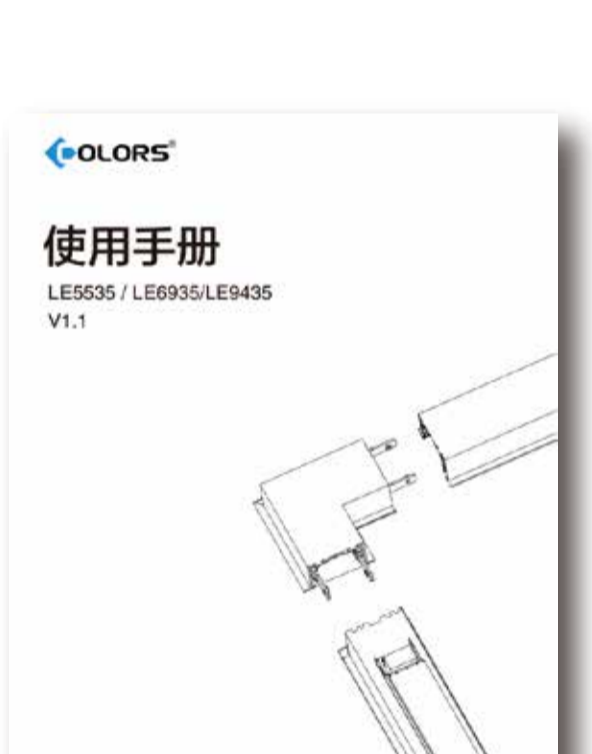

转接头使用说明 2020-6-18



无边产品安装说明 2020-6-18



固定端系列使用说明 2020-6-18



2020 样品系列



筑光系列样品盒-1.0
描述
该样品盒包含筑光系列建筑一体化线形照明系统，适用家装、工装等场景。

包装尺寸	L420mm W320mm H120mm
重量	1.5kg
样品长度	60mm
款式数量	45款
颜色	银、黑、白

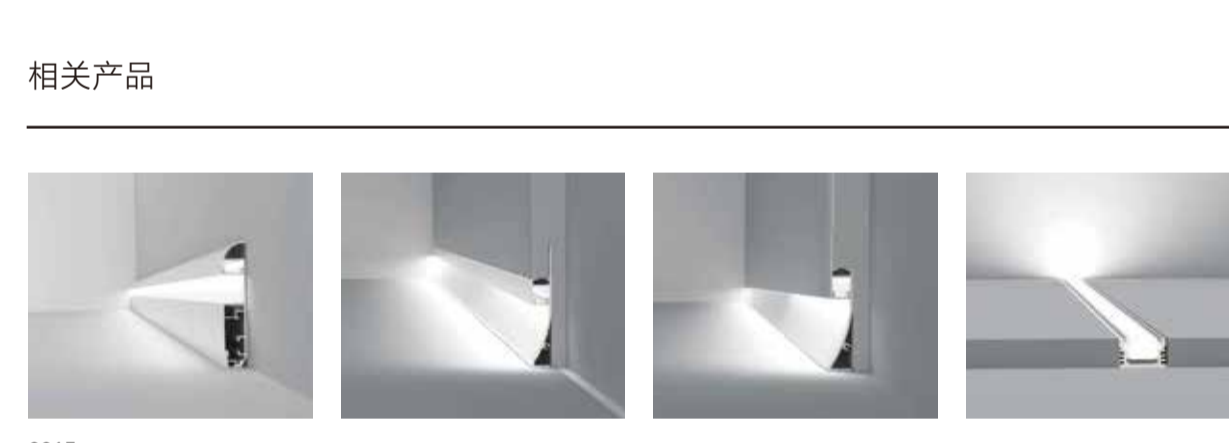

常规款式样品盒

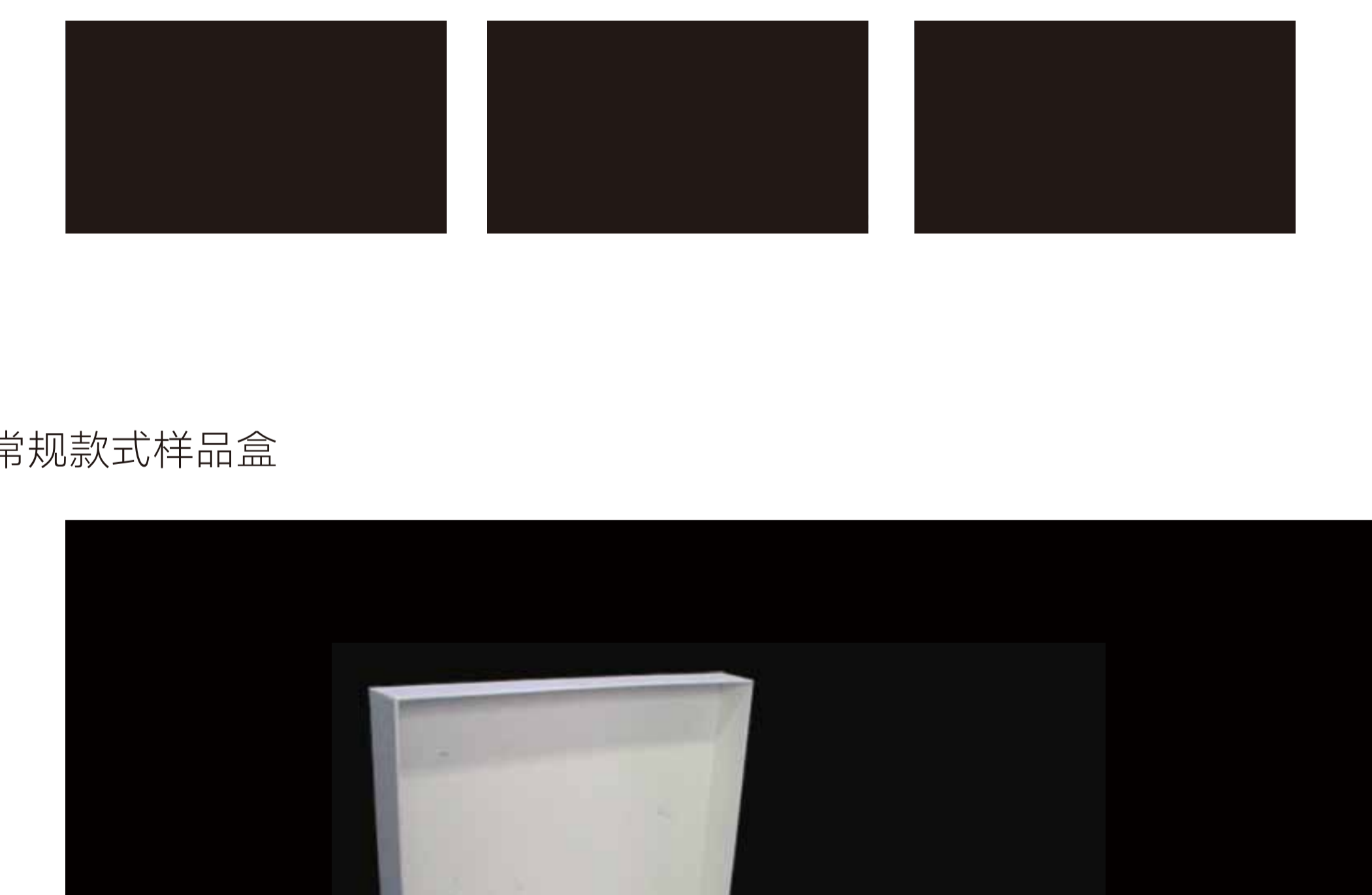

筑光系列样品盒-1.0
描述
该样品盒包含筑光系列建筑一体化线形照明系统，适用家装、工装等场景。

包装尺寸	L420mm W320mm H120mm
重量	1.5kg
样品长度	60mm
款式数量	45款
颜色	银、黑、白

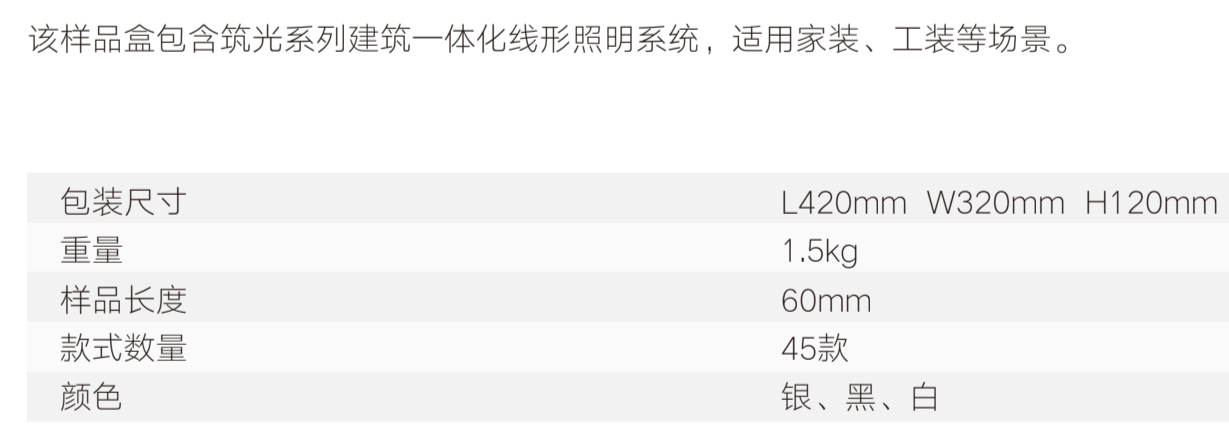

热销款式样品书

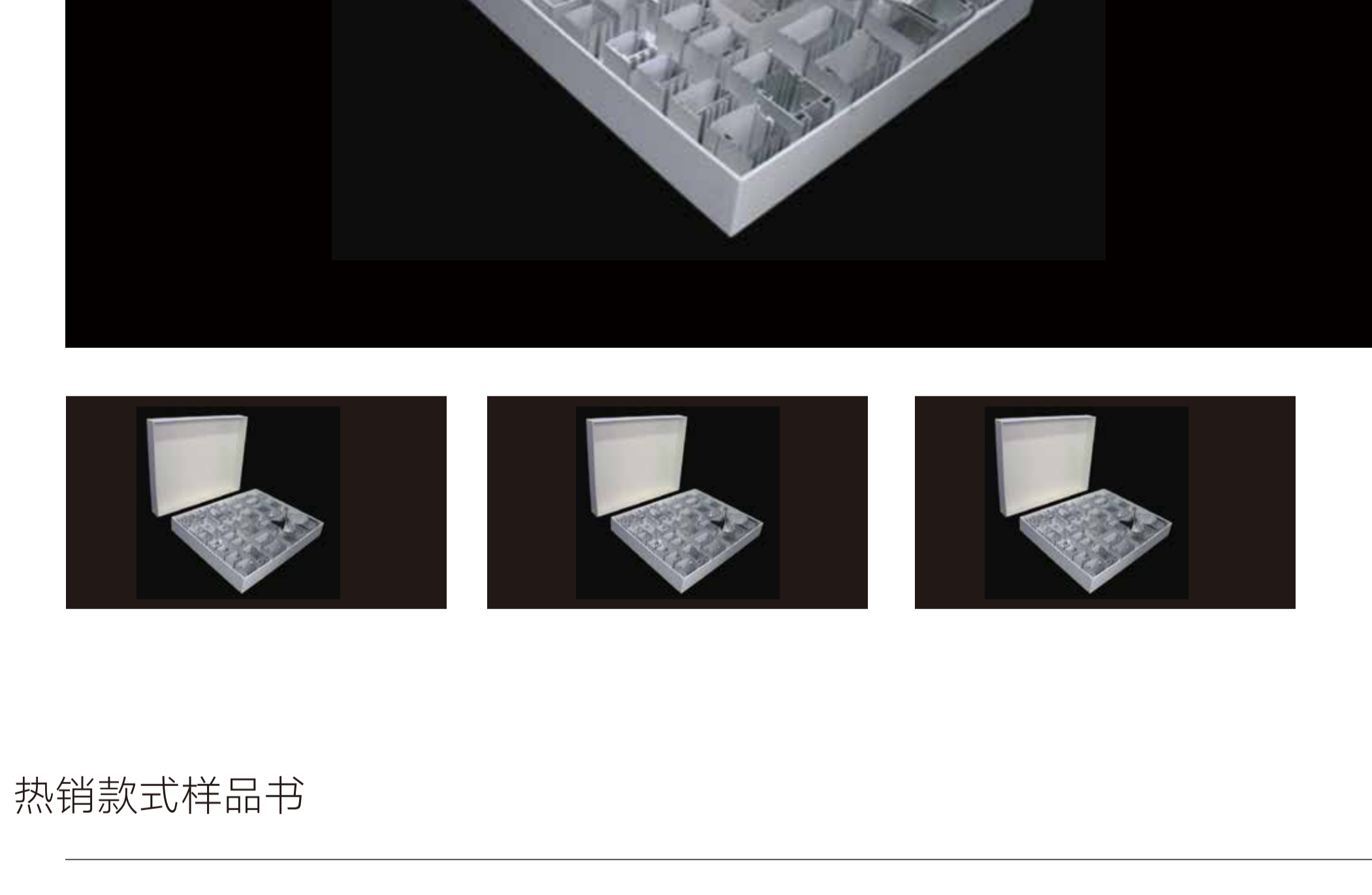

筑光系列样品盒-1.0
描述
该样品盒包含筑光系列建筑一体化线形照明系统，适用家装、工装等场景。

包装尺寸	L420mm W320mm H120mm
重量	1.5kg
样品长度	60mm
款式数量	45款
颜色	银、黑、白



样品展板



筑光系列样品盒-1.0
描述
该样品盒包含筑光系列建筑一体化线形照明系统，适用家装、工装等场景。

包装尺寸	L420mm W320mm H120mm
重量	1.5kg
样品长度	60mm
款式数量	45款
颜色	银、黑、白



常见问题

Home > All Industries > Lights & Lighting > Commercial & Industrial Lighting > LED Profile Light

问：贵公司有多少种产品？

答：我们目前有200多种产品，所有产品材料均采用环保材料，公司所有产品均通过CE，ROHS认证。

问：贵公司的生产线总数是多少？

答：目前我们公司共有佛山，深圳两大生产基地。佛山生产基地拥有世界一流的德国西马克（SMS）铝型材挤压机生产线五条，是世界一流的CNC加工中心。深圳生产基地拥有安福牌PC，PMMA灯罩挤压生产线六条，铝切割机6台等相关设备，公司拥有世界最新的生产设备和优质的生产和销售队伍。

问：您的产品质量如何控制？

答：我们拥有健全高效的运作体系和生产管理体系以及质量管理体系，可以有效提供优质的产品。

问：你们主要市场在哪里？

答：我们在中东，远东，南非，北美，欧洲主要地区建立了代理商营销网络，公司的产品畅销全球66个国家，在客户群中建立了中国最优质LED PROFILE的口碑。

问：请问贵司MOQ每款是多少？库存情况如何？

答：我司是每款需要100M以上，我司常规产品都有5000M的流动库存。

问：贵公司的交期一般是多久？

答：在我们有库存的前提下交期为3天，如果要进行生产交期为10天。

问：贵公司铝型材的使用寿命是多久？

答：我们的铝型材采用的是6063-T5航空铝，铝材表面采用亚银氧化，保修三年不变色（一般室内使用条件，户外高温等特殊情况除外）

问：贵公司铝型材的生产工艺？

答：我们的铝型材采用6063-T5航空铝，表面采用阳极氧化处理，导热性好，表面平滑光滑，氧化层厚度0.08mm，绝缘性能良好。



全国服务热线
400-000-8748



关于七色光

公司简介

企业文化

新闻动态

公司招聘

产品展示

筑光1.0系列

榭光系列

耀黑系列

资源&下载

产品目录 宣传册

安装说明书/产品说明

企业视频/品牌视频

产品安装视频/产品介绍视频/项目视频

样品箱/展板

联系我们

公司联系方式

常见问题

深圳市七色光照明有限公司



ADD: NO.12,Xianda Road,Xitou Village,Songgang Street,Bao'an District,Shenzhen,China
Tel: +86-0755-29714990 | Fax: +86-0755-27171036
E-mail: info@shenzhenqiseguang.com | info@qsgledprofile.com
Website: www.shenzhenqiseguang.com | www.qsgledprofile.com
地址：深圳市宝安区松岗街道溪头社区贤达路12号



HELLO!您好

称呼：

电话：

邮箱：

内容留言：

提交



全国服务热线
400-000-8748



关于七色光

公司简介

企业文化

新闻动态

公司招聘

产品展示

筑光1.0系列

榭光系列

耀黑系列

资源&下载

产品目录 宣传册

安装说明书/产品说明

企业视频/品牌视频

产品安装视频/产品介绍视频/项目视频

样品箱/展板

联系我们

公司联系方式

常见问题